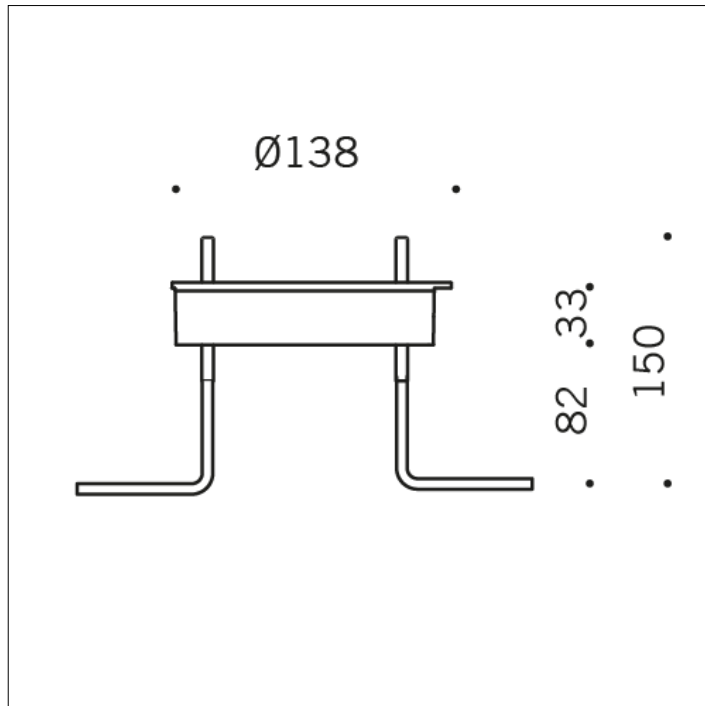
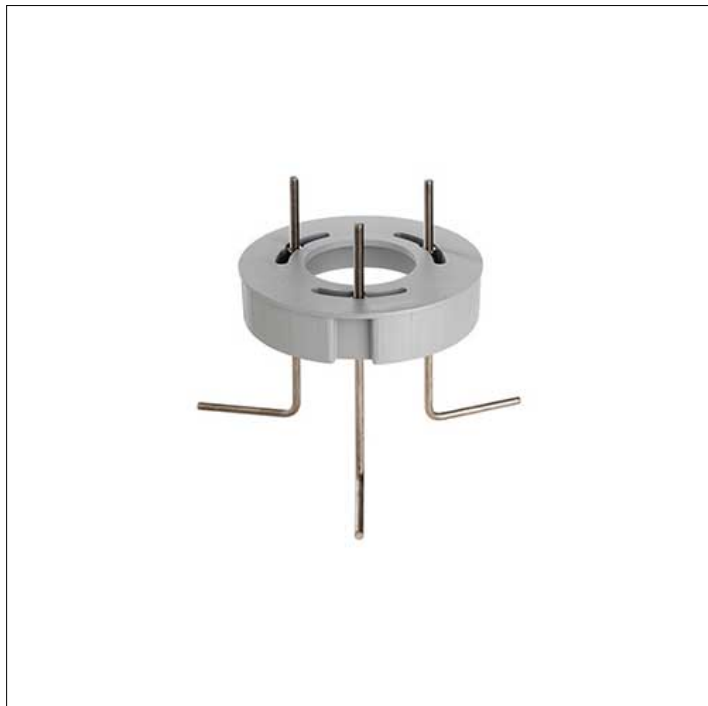

## ACCESSORIO

**S.4172  
FLANGIA**

Flangia Ø 140mm h 115mm da cementare con viti in acciaio INOX per fissaggio a terra. Le dimensioni del plinto devono essere ottimizzate a seconda della consistenza del terreno, seguendo le indicazioni delle normative UNI EN 40.